



# Magnetische Steuerung



Sicherheits-, Installations- und Wartungsanleitung



CODE / ERSATZRINGE		CODE / ERSATZRINGE		DURCHMESSER	WATT	LAMPENLÄNGE
RACR15X	Magnetische Steuerung - IP64	RACUP15X	Magnetische Steuerung - IP67	T8 Ø26mm	14/15W	360/450mm
RACR18X	Magnetische Steuerung - IP64	RACUP18X	Magnetische Steuerung - IP67	T8 Ø26mm	18W	600mm
RACR30X	Magnetische Steuerung - IP64	RACUP30X	Magnetische Steuerung - IP67	T8 Ø26mm	25/30W	750/900mm
RACR36X	Magnetische Steuerung - IP64	RACUP36X	Magnetische Steuerung - IP67	T8 Ø26mm	36/38W	1050/1200mm

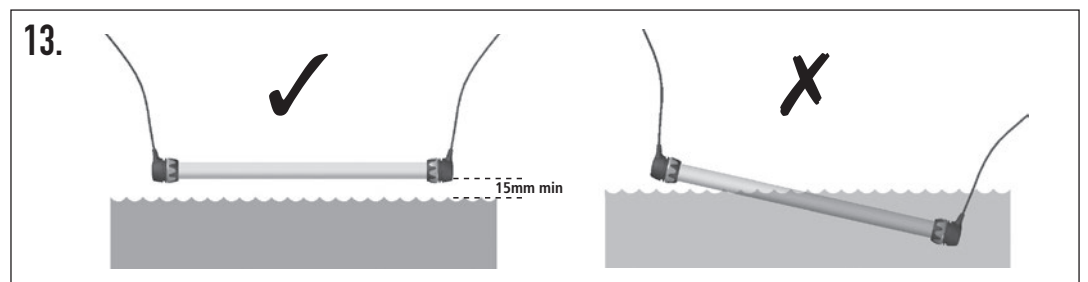
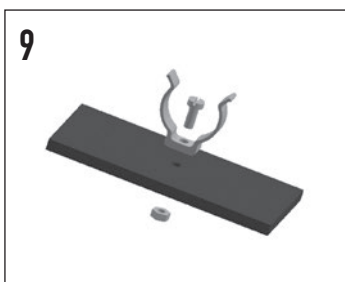
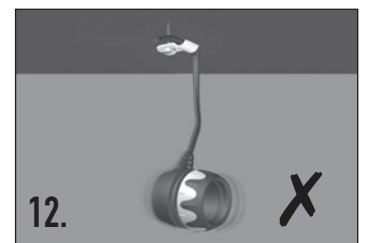
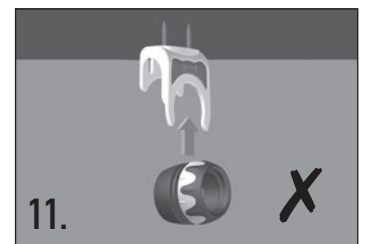
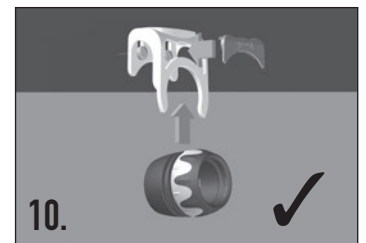
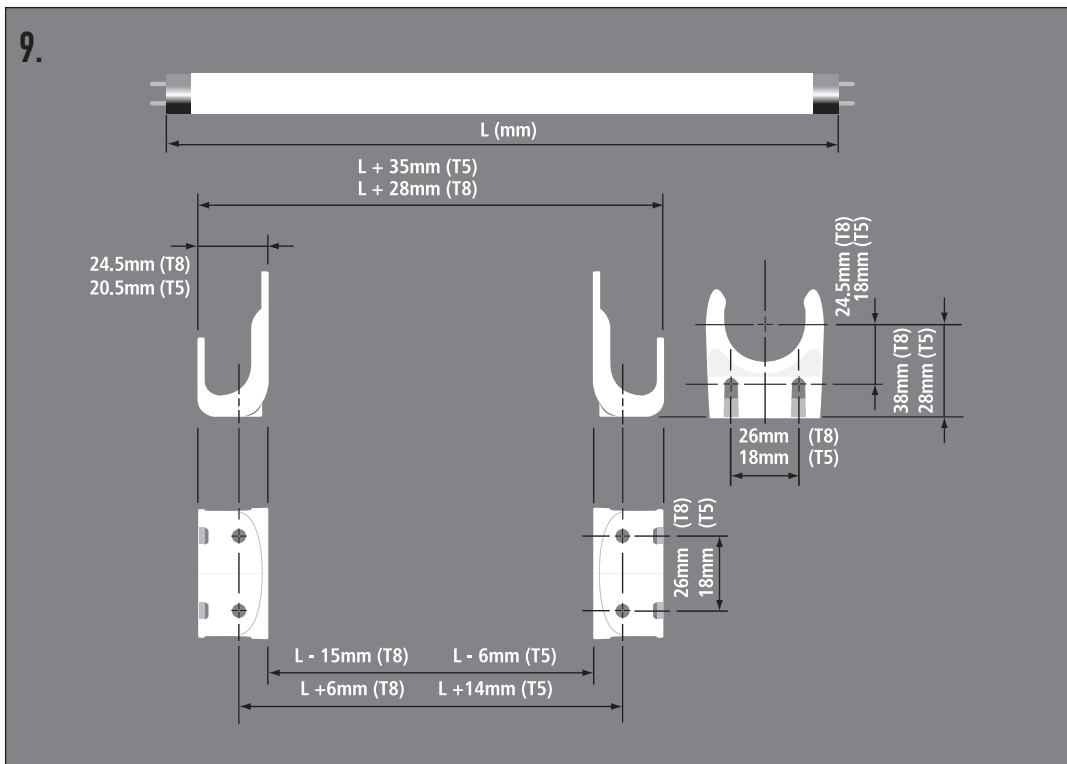
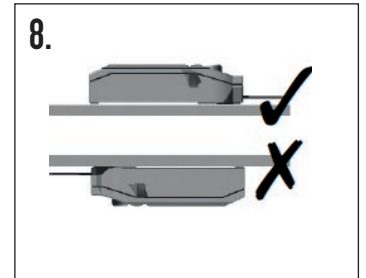
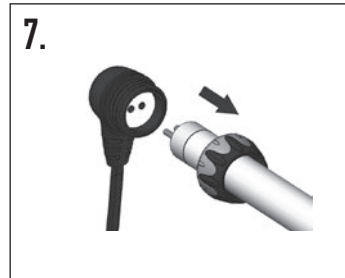
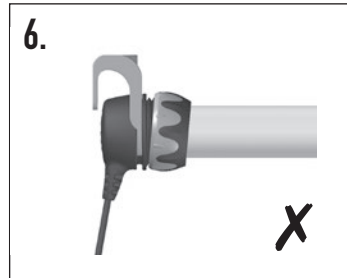
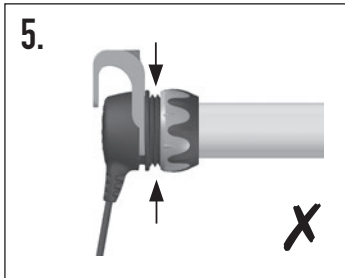
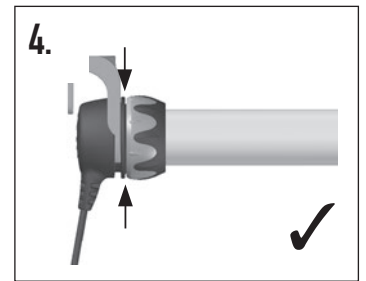
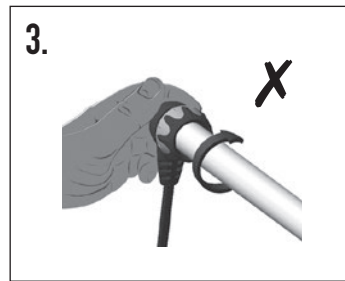
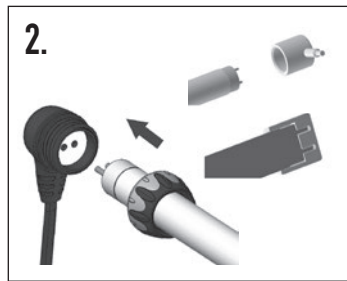
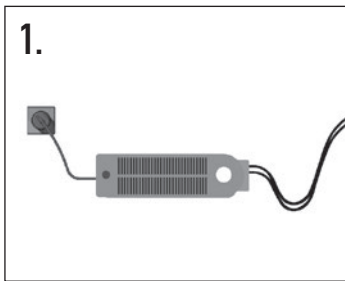

**MAGNETISCHE STEUERUNG - VIVARIUM 'PLUG & SOCKET' CONTROLLER**

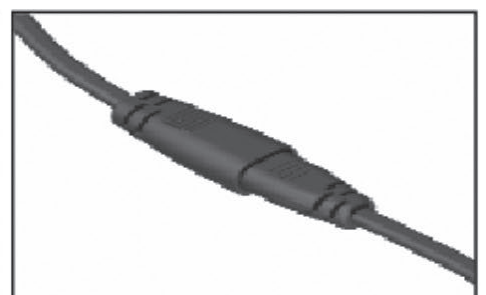
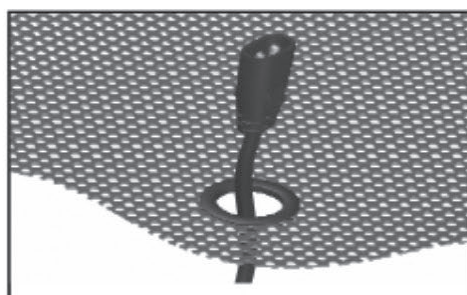
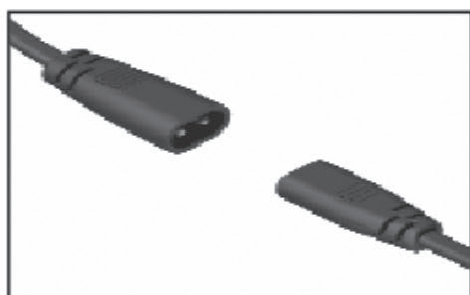

# BITTE DIESE ANLEITUNGEN ZUR SPÄTEREN BEZUGNAHME AUFBEWAHREN. ALLE SICHERHEITSANLEITUNGEN DURCHLESEN UND BEFOLGEN.

GEFAHR – Um einen möglichen elektrischen Schlag zu vermeiden, sollte besondere Vorsicht walten, da bei der Verwendung von Aquarien- und Vivarium-Geräten Wasser verwendet werden kann. In folgenden Situationen keine eigenen Reparaturen vornehmen, sondern das Gerät immer an eine autorisierte Wartungsstelle schicken oder entsorgen:

1. Sollte das Gerät ins Wasser fallen, NICHT danach greifen! Erst den Stecker ziehen, und dann das Gerät herausnehmen. Wenn elektrische Teile des Gerätes nass werden, sofort den Stecker aus der Steckdose ziehen.
2. Sollte das Gerät Anzeichen von Wasserundichte aufweisen, sofort den Stecker aus der Steckdose ziehen.
3. Das Gerät nach dem Einbau sorgfältig untersuchen und nicht mit der Steckdose verbinden, wenn sich Wasser auf Teilen zeigt, die nicht nass werden dürfen.
4. Gerät unter folgenden Umständen nicht einschalten: bei beschädigtem Netzkabel oder Stecker, nach einer Funktionsstörung oder wenn es fallengelassen bzw. anderweitig beschädigt wurde.
5. Um zu vermeiden, dass der Gerätestecker oder die Steckdose nass werden, positionieren Sie den Tank/das Vivarium auf einer Seite einer Wandsteckdose, um zu verhindern, dass Wasser auf die Steckdose oder den Stecker tropft.

Für jedes Verbindungskabel zwischen Aquariumsgerät und Steckdose sollte eine "Tropfenschleife" gebildet werden. Die "Tropfenschleife" ist der Teil des Kabels unterhalb der Höhe der Steckdose oder der Anschlussdose eines Verlängerungskabels, der verhindert, dass Wasser das Kabel entlang kriechen und in Kontakt mit der Steckdose kommen kann. Siehe Abbildung 1

Sorgfältige Aufsicht ist notwendig, wenn ein Gerät von Kindern oder in deren Nähe benutzt wird.

Bei Nichtbenutzung des Geräts, vor dem An- oder Abbau von Teilen und vor der Reinigung grundsätzlich den Stecker aus der Steckdose ziehen. Niemals am Kabel ziehen, um den Stecker von der Steckdose zu trennen. Stattdessen den Stecker anfassen und herausziehen.

Diese Betriebseinheit nur für ihren vorgesehenen Zweck benutzen. Die Verwendung von Zubehör oder Anbaugeräten anderer Hersteller ist nicht empfehlenswert.

Das Gerät nicht an Orten installieren oder lagern, wo es Witterungseinflüssen oder Temperaturen unter dem Gefrierpunkt ausgesetzt wird.

Vor Betrieb der Leuchte überprüfen, dass sie sicher am Aquarium befestigt ist. Bitte alle wichtigen Hinweise auf dem Gerät lesen und beachten.

**TAUCHEN SIE KEINE TEILE DIESES CONTROLLERS EIN!**

## INSTALLATION DER LEUCHTSTOFFRÖHRE

Die Betriebseinheit wird ohne Leuchtmittel geliefert. Wir empfehlen die Verwendung einer Arcadia-Leuchtstoffröhre von gewünschter Wattzahl. Bitte die richtige Wattzahl für Ihre Leuchtstoffröhre wählen.

Vor Installation der Röhre von der Steckdose trennen.

Installation einer Leuchtstoffröhre:

- die Fassungen von beiden Ultra Seal-Lampenhalterungen abschrauben.
- befestigen Sie die Ringe an jedem Ende der Lampe, ein inertes Schmiermittel kann für die Montage verwendet werden.
- stüfte der Röhre mit den Löchern der Lampenhalterung ausrichten und röhre durch Drücken direkt in die Lampenhalterung einführen. Siehe Abbildung 2
- fassungen fest auf die jeweilige Lampenhalterung schrauben. Röhre nicht in der Lampenhalterung drehen. Siehe Abbildung 3

Die Fassung sitzt fest, wenn keine Lücke zwischen ihr und der Halterung besteht. Siehe Abbildung 4 und 5

Achten Sie darauf, das Gewinde nicht zu überziehen. Siehe Abbildung 6

Zum Entfernen der Röhre das Gerät ausschalten, von der Steckdose trennen, die Fassung von der Halterung abschrauben und die Röhre direkt aus der Lampenhalterung ziehen. Röhre nicht in der Lampenhalterung drehen (siehe Abbildung 7).

Diese Ultra Seal-Betriebseinheit niemals ohne eingesetzte Röhren benutzen.

**NICHT FÜR UVC-RÖHREN GEEIGNET**

## PHYSISCHE INSTALLATION

Geeigneten Standort in der Nähe Ihrer Stromversorgung wählen. Stellen Sie den Controller immer aufrecht auf seinen Sockel. (Siehe Abbildung 8).

Betriebseinheit auf eine feste Oberfläche und NICHT auf Teppiche oder ähnliche Textilunterlagen stellen. Es darf nicht in Aquarien oder Vivarien platziert werden.

## ANBRINGEN DES BEFESTIGUNGSWINKELS:

Geeignete Befestigungsvorrichtungen für die jeweilige Montageoberfläche benutzen. Für Montageabmessungen. Siehe Abbildung 9

Der Befestigungswinkel eignet sich für vertikale oder horizontale Montageoberflächen. Bitte sicherstellen, dass Kabel und Isolierung der Lampenhalterung nicht belastet werden. Siehe Abbildung 10, 11 und 12.

Montieren Sie nicht direkt am Aquariumglas.

Bei der Montage dürfen Lampen, Lampenfassungen oder Kabel nicht näher als 15 mm zum Wasserspiegel stehen. Siehe Abbildung 13.

Stellen Sie sicher, dass die Lampenkabel so positioniert sind, dass sie nicht beschädigt werden können.

Die Betriebseinheit ist lediglich für Innenräume geeignet und darf nur für Aquarien, Vivarien und Volieren verwendet werden.

Die Betriebseinheit muss trocken, belüftet und entfernt von Hitzequellen gehalten werden.

Nur die Lampenhalterungen und nicht die Betriebseinheit in Wassernähe positionieren.

Sicherstellen, dass das Licht der Leuchte nur in das Aquarium, Vivarium oder die Voliere fällt. Das Licht nicht nach außen dringen lassen, da die direkte Lichteinstrahlung einiger Lampen nach mehr als ein paar Minuten das Auge verletzen kann.

## TECHNISCHE DATEN

Die elektrischen Nennwerte sind auf dem Etikett der Betriebseinheit angegeben. Obwohl die Ultra Seal-Lampenhalterungen bei ordnungsgemäßem Einbau wasserdicht sind, dürfen sie nicht ins Wasser getaucht werden. Verlängern Sie nicht die Zuleitungen an dieser Betriebseinheit. Stellen Sie sicher, dass diese Betriebseinheit mindestens 1 Meter von Radio oder Fernseher entfernt ist, um mögliche EMV zu reduzieren.

## ELEKTRISCHE INSTALLATION

Vor der Installation sicherstellen, dass die Nennwerte für Spannung und Frequenz der Betriebseinheit mit denen Ihrer Stromversorgung übereinstimmen und der Netzstecker mit Ihren Netzsteckdosen kompatibel ist. Im Zweifelsfall entsprechende Informationen von Ihrem Händler einholen.

## FEHLERBEHEBUNG

---

Die Leuchte brennt nicht:

Überprüfen, dass der Netzstrom sowohl an der Wandsteckdose.

Überprüfen, dass die Nennspannung Ihrer Leuchte mit Ihrer Netzspannung übereinstimmt.

Überprüfen, dass Wattzahl und Typ der Leuchtstoffröhre für Ihre Leuchte geeignet sind.

Überprüfen, dass die Leuchtstoffröhren ordnungsgemäß installiert sind.

Überprüfen, dass der Starter funktioniert (muss gelegentlich ersetzt werden). Der Starterschalter oben in der Ultra Seal-Betriebseinheit hat einen einfachen Schraubmechanismus.

Die Sicherungen für den Netzstrom überprüfen.

Wenn die Röhre immer noch nicht brennt, diese ersetzen (immer gleichzeitig den Starter auswechseln).

## WARTUNG

---

Die Leuchte kann sich erhitzen. Lassen Sie diese vor der Wartung genügend abkühlen.

VORSICHT! Trennen Sie das Netzkabel von der Leuchte, bevor Sie Ihre Hände in Wasser tauchen.

Ist das Netzkabel dieser Leuchte beschädigt, sollte es aus Sicherheitsgründen nur von dem Hersteller, seinem Kundendienststelle oder einem ähnlich qualifizierten Fachmann ersetzt werden.

Keines der Teile dieses Geräts kann von Benutzern gewartet werden.

Reinigung: Reinigen Sie die Leuchte immer, wenn sie vom Stromnetz getrennt ist und wenn sie abgekühlt ist.

Aussehen und Leistung Ihrer Leuchte werden durch regelmäßige Reinigung längerfristig aufrecht erhalten.

Für die Reinigung von Lampenhalterung und Röhre genügt gewöhnlich ein feuchtes Tuch. Salzablagerungen lassen sich mit einem nassen Tuch entfernen.

Nur den empfohlenen Leuchtmitteltyp für Ihre Einheit benutzen.

### Ersatzteile:

Ersatzdichtungsringe (2 Stck.)

T8 (26mm) RAB8R

## ENTSORGUNG: RECYCLING-INFORMATIONEN

---

Dieses Produkt erfüllt die Bestimmungen der europäischen Richtlinie 2002/96/EG. Dieses Produkt oder Ersatzröhren bitte nicht mit Ihrem normalen Haushaltsmüll entsorgen. Zur sicheren und verantwortungsvollen Entsorgung des Produkts gewährleisten, dass alle Komponenten in den richtigen Bereichen Ihres örtlichen Recyclingzentrums deponiert werden. Durch die ordnungsgemäße Entsorgung des Produkts beugen Sie potenziellen negativen Einflüssen auf die Umwelt und die menschliche Gesundheit vor.

Alle elektronischen Komponenten (einschließlich Betriebseinheit und Lampenfassung) sollten im Recyclingbereich für elektronischen Abfall deponiert werden.

Die Leuchtstoffröhre dieses Produkts enthält Quecksilber und darf nicht mit normalem Haushaltsmüll entsorgt werden. Deponieren Sie diese bitte im Leuchtstoffröhren-Bereich Ihres örtlichen Recyclingzentrums oder an einer anderen zugelassenen Recycling-Stelle für Leuchtstoffröhren.