



## Centralina elettronica



Istruzioni di sicurezza, per l'installazione e la manutenzione



CODE	DESCRIZIONE	LAMP HOLDERS	DIAMETRO	WATT	LAMPADA LUNGHEZZA
RACRE1U5X	Centralina elettronica - Lampada singola	IP67	T5 Ø16mm	24/39W	550/850mm
RACRE154X	Centralina elettronica - Lampada singola	IP67	T5 Ø16mm	54W	1150mm
RACRE2U5X	Centralina elettronica - Doppia Lampada	IP67	T5 Ø16mm	24/39W	550/850mm
RACRE254X	Centralina elettronica - Doppia Lampada	IP67	T5 Ø16mm	54W	1150mm

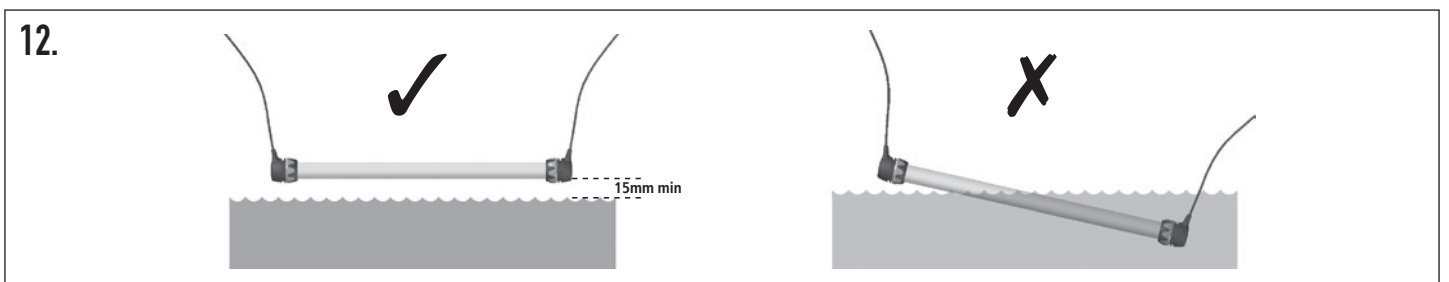
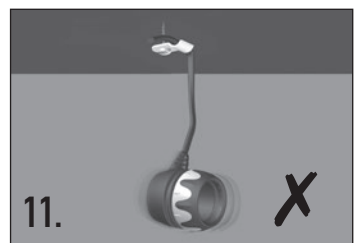
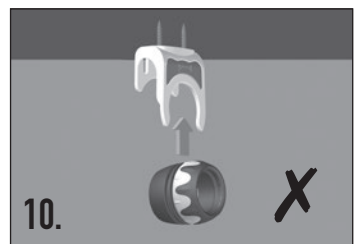
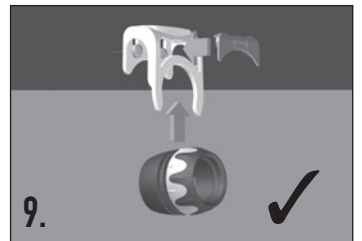
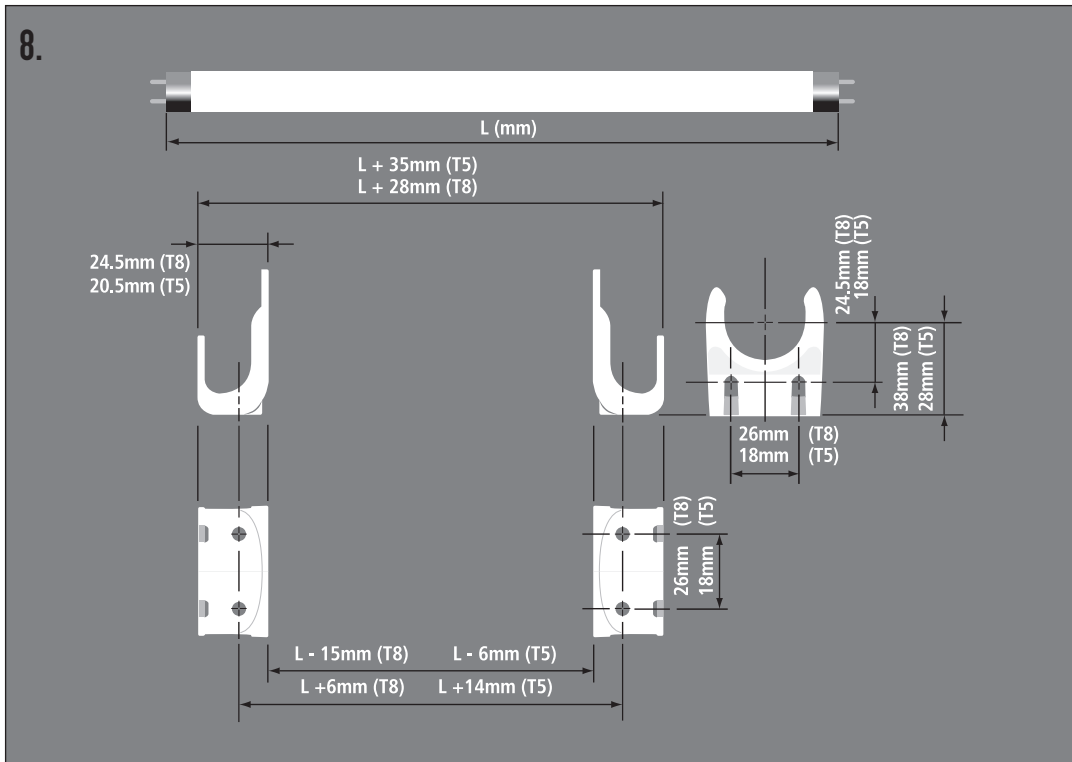
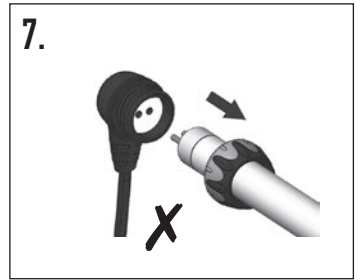
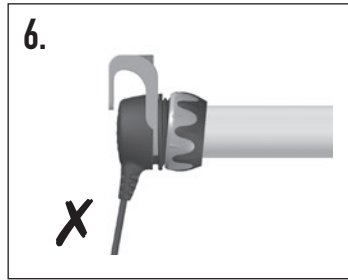
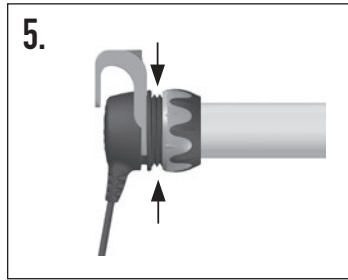
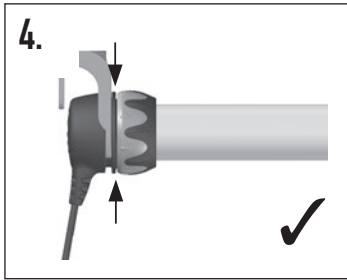
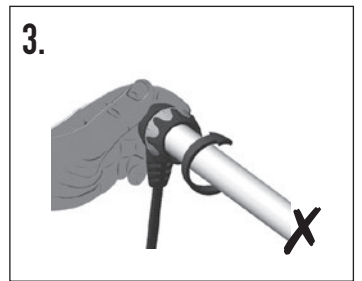
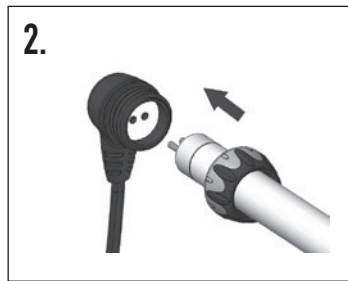
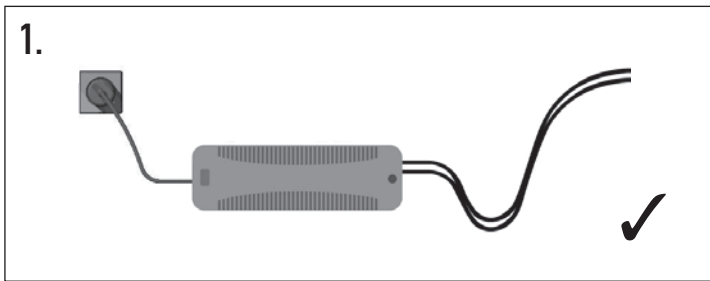

**REPTILE CONTROLLER - VIVARIUM 'PLUG & SOCKET' CONTROLLER**

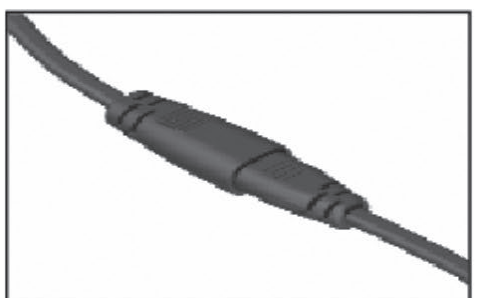
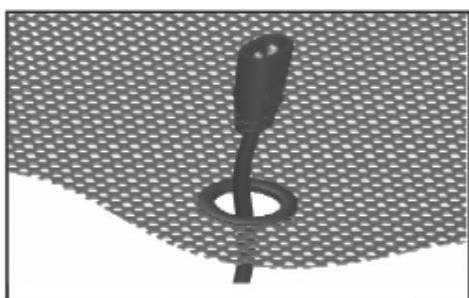
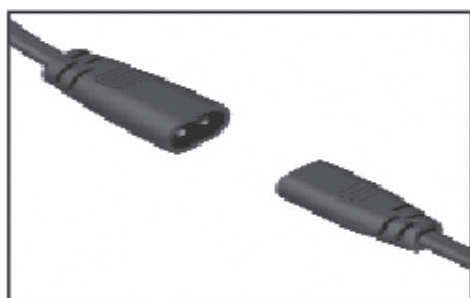

# CONSERVARE LE ISTRUZIONI PER FUTURE CONSULTAZIONI. LEGGERE E ATTENERSI A TUTTE LE ISTRUZIONI SULLA SICUREZZA.

**PERICOLO** – Per evitare possibili scosse elettriche, è necessario prestare particolare attenzione poiché l'acqua può essere utilizzata nell'uso di attrezzature per acquari e vivai. Nel caso si dovessero verificare le seguenti situazioni, non cercare di riparare l'apparecchio, ma portarlo a un centro d'assistenza autorizzato per eventuali riparazioni, o scartare l'apparecchio:

1. Se l'apparecchio cade nell'acqua, **NON** cercare di recuperarlo. Scollegarlo prima dalla rete elettrica. Se i componenti elettrici dell'apparecchio dovessero bagnarsi, scollegare immediatamente l'apparecchio dalla rete elettrica.
2. In caso di una qualsiasi perdita d'acqua, scollegare immediatamente l'apparecchio dalla rete elettrica.
3. Esaminare attentamente l'apparecchio dopo l'installazione. Se si nota dell'acqua su parti non impermeabili, non collegare l'apparecchio alla rete elettrica.
4. Se il cavo o la spina sono danneggiati, se l'apparecchio è malfunzionante, è caduto da una certa altezza o è rimasto danneggiato, non utilizzare l'apparecchio in alcun modo.
5. Per evitare che la spina o la presa dell'apparecchio si bagnino, posizionare il supporto dell'acquario e il serbatoio su un lato di una presa a muro per evitare che l'acqua goccioli sulla presa o sulla spina. Si consiglia di lasciare un certo gioco nel cavo che collega l'acquario alla presa di corrente per evitare che l'acqua entri in contatto con le parti elettriche. Rispettare questa raccomandazione anche se si utilizza una prolunga. In questo modo si impedirà che l'acqua viaggi lungo il cavo ed entri in contatto con la presa elettrica. Vedi illustrazione 1

Se utilizzato da bambini o in presenza di bambini, l'acquario va continuamente monitorato.

Se non in uso, scollegare sempre l'unità dalla rete elettrica prima di rimuovere componenti e prima di pulirla. Non tirare mai il cavo per rimuovere la spina dalla presa elettrica. Estrarre direttamente la spina dalla presa elettrica.

Non utilizzare questo controller se non per l'uso previsto. Si sconsiglia l'impiego di componenti o accessori non originali Arcadia.

Non installare o magazzino l'unità in ambienti esposti ad agenti atmosferici o a temperature eccessivamente rigide (al di sotto di 0°).

Accertarsi che l'unità d'illuminazione sia stata montata in modo sicuro prima di adoperarla.

Leggere e osservare tutte le raccomandazioni riportate sull'unità. Non immergere **NESSUNA PARTE** di questa unità di controllo.

## INSTALLAZIONE DELLA LAMPADA

---

L'unità centralina non è dotata di una lampada. Raccomandiamo di utilizzare una lampada Arcadia della potenza elettrica e del pertinenzi. Accertarsi di utilizzare una lampada della potenza elettrica (in watt) corretta.

Scollegare l'unità centralina prima di installare la lampada.

Per installare la lampada:

- svitare l'anello da ciascun portalamпада Ultra Seal
- Montare gli anelli su ciascuna estremità della lampada, è possibile utilizzare un lubrificante inerte per facilitare il montaggio.
- allineare i perni sulla lampada con i fori del portalamпада e inserire la lampada spingendola direttamente nel portalamпада. Vedi illustrazioni 2
- avvitare bene gli anelli sul corpo del portalamпада. Non ruotare la lampada all'interno del portalamпада. Vedi illustrazioni 3

L'anello è correttamente serrato quando non vi è più alcun spazio fra l'anello e il corpo. Vedi illustrazioni 4 e 5

Assicurarsi di non danneggiare la filettatura dell'anello durante il serraggio dello stesso. Vedi illustrazioni 6

Per rimuovere la lampada, spegnerla e disconnetterla dalla rete elettrica, svitare l'anello dal corpo del portalamпада ed estrarre la lampada dal portalamпада. Non ruotare in alcun modo la lampada all'interno del portalamпада. Vedi illustrazioni 7

Non usare la centralina Ultra Seal senza aver installato prima la lampada.

**NON IDONEA PER LAMPADE UVC.**

## INSTALLAZIONE FISICA

---

Scegliere un'ubicazione idonea, vicino a una presa di corrente.

Posizionare la centralina su una superficie stabile e **NON** su moquette o superfici in stoffa o tessuto.

Non deve essere posizionato all'interno di acquari o vivarium.

## MONTAGGIO DELLE STAFFE DI SUPPORTO:

---

Utilizzare accessori di fissaggio adeguati per la superficie di montaggio. Per le dimensioni di montaggio, consultare l'illustrazione 8.

La staffa di supporto è idonea per superfici di montaggio verticali o orizzontali; assicurarsi che il cavo del portalamпада e l'isolamento non siano sottoposti ad alcun stress. Vedi illustrazioni 9, 10 e 11.

Non montare direttamente sul vetro dell'acquario.

Durante il montaggio, lampade, portalamпада o cavi non devono essere posizionati a una distanza inferiore a 15 mm dal livello dell'acqua. Vedi illustrazioni 12.

Assicurarsi che i cavi della lampada siano posizionati in modo che non possano essere danneggiati.

L'unità d'illuminazione va usata solo al coperto e deve essere utilizzata esclusivamente con un acquario, vivario o aviario.

L'unità va mantenuta asciutta, ben ventilata e lontana da fonti di calore.

La centralina deve essere posizionata lontana dall'acquario e solo i portalamпада possono trovarsi in prossimità dell'acqua.

Assicurarsi che la fonte luminosa emessa dall'unità sia diretta esclusivamente sull'acquario, sul vivaio o sull'aviario. Contenere la luce all'interno dell'acquario: la luce di alcune lampade, se osservata ad occhio nudo per alcuni minuti, può causare gravi lesioni.

## TECHNICAL SPECIFICATIONS

---

Per le informazioni elettriche, consultare la targhetta con i dati sull'unità.

Sebbene siano impermeabili se assemblati correttamente, i portalamпада Ultra Seal non devono essere immersi nell'acqua.

Non allunghi o non modifichi i cavi della lampada su questo apparecchio centralina.

Accerti questa apparecchio centralina è un minimum assente di un tester da tutta la radio o televisione per ridurre qualunque effetti possibili di EMC

## INSTALLAZIONE ELETTRICA

---

Prima dell'installazione, accertarsi che la tensione nominale e la frequenza dell'unità centralina siano conformi a quelle della rete elettrica e che la spina sia compatibile con la presa della corrente elettrica. In caso di dubbio, portare l'unità al punto vendita per verificare questi dettagli.

## INDIVIDUAZIONE ED ELIMINAZIONE DEI GUASTI

Se l'unità non si centralina:

Controllare che sia collegata alla rete elettrica e che l'interruttore sul corpo della centralina sia in posizione di accesso.

Controllare che la tensione nominale dell'unità sia la stessa della rete elettrica.

Verificare che la potenza elettrica, il tipo e la lunghezza della centralina siano adeguati all'unità utilizzata.

Controllare che le lampade siano state installate correttamente.

Controllare il funzionamento dello starter (dovrà essere sostituito di tanto in tanto). L'interruttore di avviamento sulla parte superiore della centralina Ultra Seal dispone di un semplice meccanismo di accoppiamento a rotazione.

Controllare il fusibile (se presente) della presa elettrica.

Se la lampada non dovesse ancora accendersi, sostituirla (assieme allo starter).

## MANUTENZIONE

L'unità d'illuminazione può diventare molto calda. Quindi, prima di effettuare qualsiasi intervento di manutenzione, attendere che si raffreddi.

**ATTENZIONE!** Scollegare il cavo di alimentazione dell'apparecchio prima di mettere le mani in acqua.

Se il cavo di questa unità d'illuminazione è danneggiato, dovrà essere esclusivamente sostituito dal produttore, l'agente dell'assistenza o una persona similmente qualificata, per evitare possibili pericoli.

Questa unità non prevede parti manutentibili.

Pulizia:

Pulire l'unità solo quando è scollegata dalla rete elettrica e si è raffreddata.

Una pulizia regolare ottimizzerà l'aspetto e le prestazioni dell'unità d'illuminazione.

Pulire i portalamпада e la lampada con un panno umido.

Utilizzare solo il tipo di lampada raccomandato per l'unità acquistata.

**Pezzi di ricambio:**

Anelli di tenuta sostitutivi (coppia)

T5 (16mm) RAB5R

T8 (26mm) RAB8R

## INFORMAZIONI SUL RICICLAGGIO AL TERMINE DELLA VITA IN SERVIZIO

Questo prodotto è coperto dalla Direttiva Europea 2002/96/EC. Non smaltire questo prodotto o le lampade di ricambio con i rifiuti domestici. Per smaltire il prodotto in modo sicuro e responsabile, assicurarsi che tutti i componenti siano portati al centro di riciclaggio comunale più vicino, nelle aree idonee allo smaltimento di questo tipo di componente. Uno smaltimento idoneo di questo prodotto previene potenziali conseguenze negative sull'ambiente e la salute umana.

Tutti i componenti elettronici (inclusi l'alimentatore e il portalamпада) devono essere portati nell'area di smaltimento dei rifiuti elettronici presso il centro di riciclaggio.

Se una lampada fluorescente è fornita con questo prodotto, essa conterrà mercurio e non deve essere smaltita con i normali rifiuti domestici; deve essere portata al centro di riciclaggio comunale e depositata nell'area pertinente o a un centro di riciclaggio per lampade fluorescenti autorizzato.