



Elektronische Controller

UK DE FR IT ES **NL**

Veiligheids-, installatie- en onderhoudsinstructies



CODE	DESCRIPTION	LAMP HOLDERS	LAMP DIAMETER	WATT	LENGTE
RACRE1U5X	Elektronische Controller - Enkele lamp	IP67	T5 Ø16mm	24/39W	550/850mm
RACRE154X	Elektronische Controller - Enkele lamp	IP67	T5 Ø16mm	54W	1150mm
RACRE2U5X	Elektronische Controller - Dubbele lamp	IP67	T5 Ø16mm	24/39W	550/850mm
RACRE254X	Elektronische Controller - Dubbele lamp	IP67	T5 Ø16mm	54W	1150mm

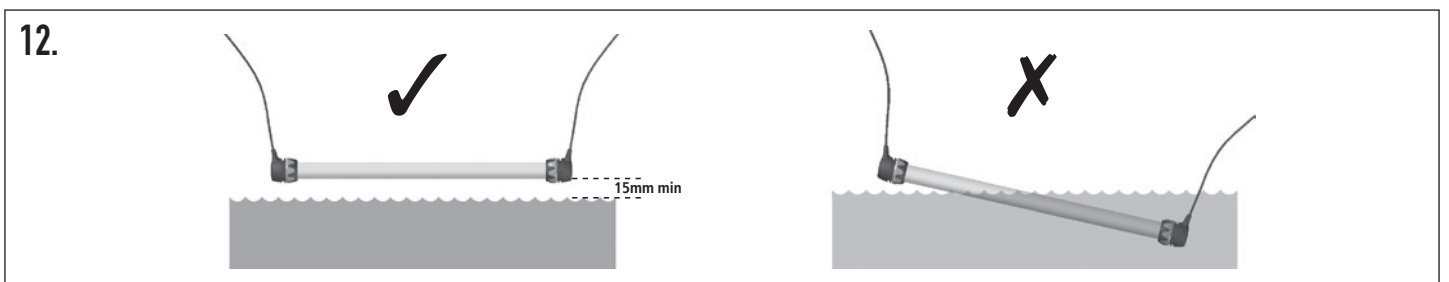
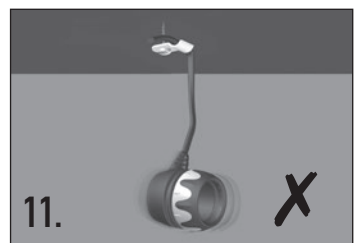
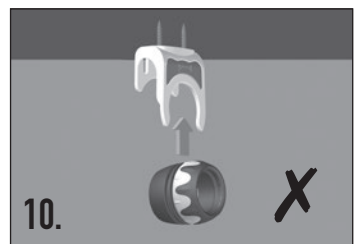
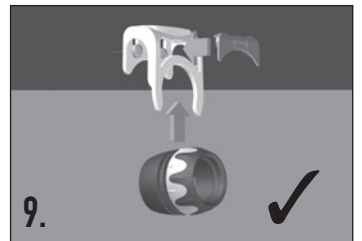
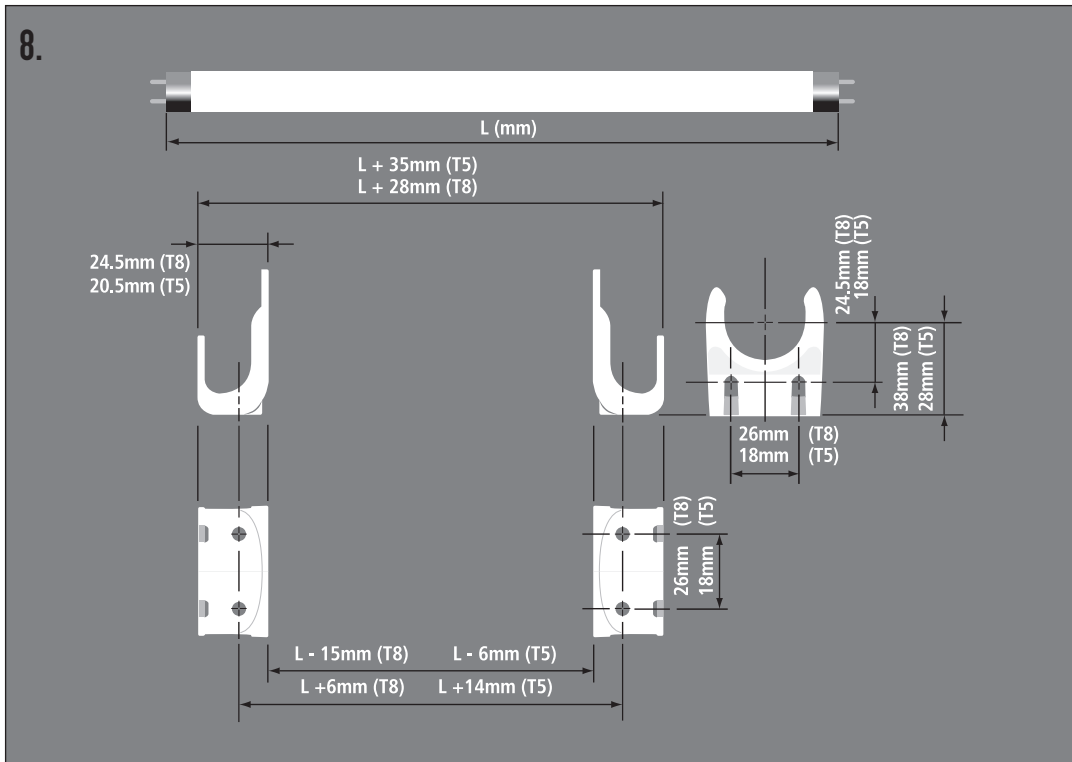
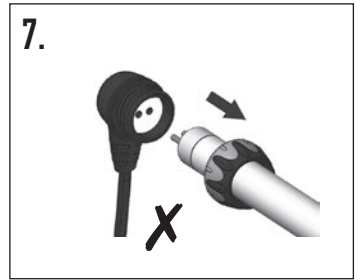
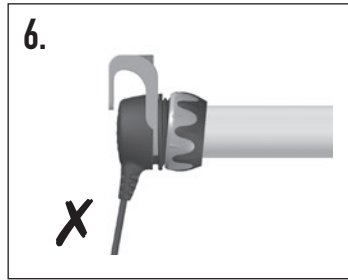
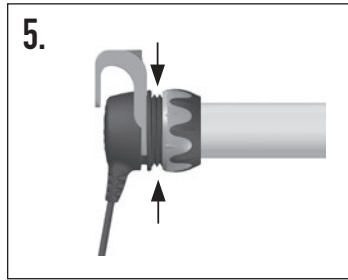
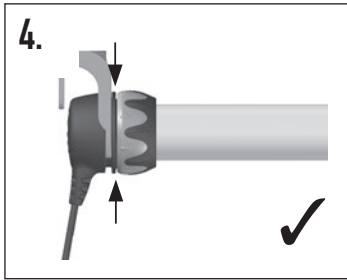
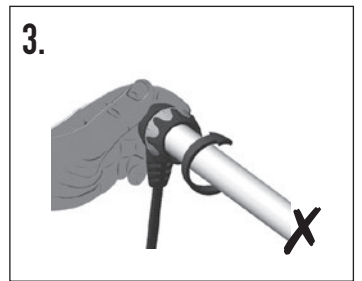
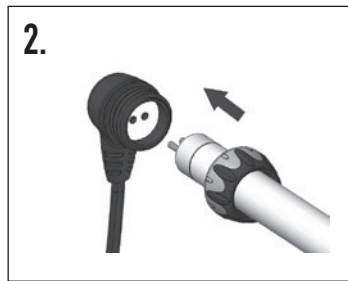
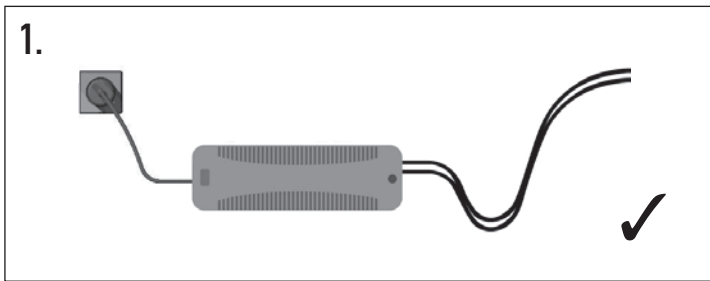

REPTILE CONTROLLER - VIVARIUM 'PLUG & SOCKET' CONTROLLER

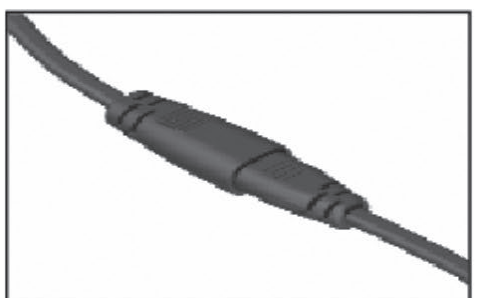
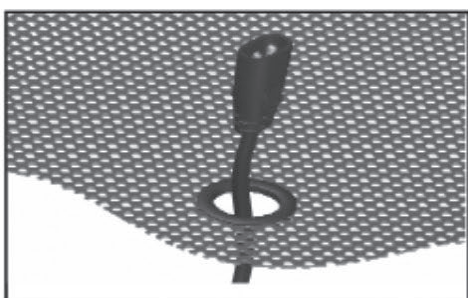
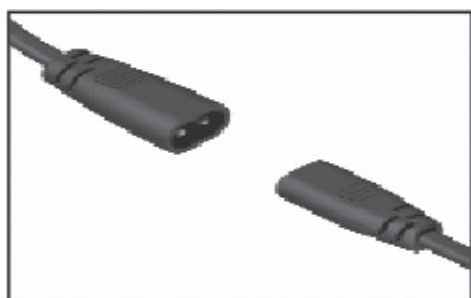

BEWAAR DEZE INSTRUCTIES OM LATER TERUG TE KUNNEN LEZEN. ALLE VEILIGHEIDSIINSTRUCTIES LEZEN EN OPVOLGEN.

GEVAAR – Om mogelijke elektrische schokken te voorkomen, moet speciale aandacht worden besteed, omdat water kan worden gebruikt bij het gebruik van aquarium- en vivariumapparatuur. Voor elk van de volgende situaties geldt niet zelf proberen te repareren; breng het toestel naar een geautoriseerd servicepunt of haal de stekker uit het stopcontact:

1. Wanneer het toestel in het water valt, Niet proberen deze eruit te halen. Eerst de stekker uit het contact halen en dan pas eruit halen. Wanneer elektrische delen van het toestel nat worden, onmiddellijk de stekker uit het contact halen.
2. Wanneer het toestel enige tekenen van lekkage vertoont, haal dan onmiddellijk de stekker uit het stop contact!
3. Controleer het toestel na de installatie en verzeker u ervan dat geen enkel onderdeel nat is geworden voor het apparaat aan te sluiten.
4. Indien de snoeren of stekker beschadigd zijn of het apparaat storingen vertoont nooit onder netspanning zetten.
5. Om te voorkomen dat de stekker of het stopcontact van het apparaat nat wordt, plaatst u de tank/vivarium aan een kant van een wandcontactdoos om te voorkomen dat er water op het stopcontact of de stekker druppelt. Zorg voor een anti druiplus in elk snoer dat van een aquarium naar een stopcontact loopt. De anti druiplus is dat deel van het snoer dat in een lus onder het niveau van het stopcontact of stekkerdoos zit en welke voorkomt dat water stromend langs het snoer in contact komt met het stopcontact. Zie afbeelding 1

Extra veiligheid is van belang als een toestel wordt gebruikt door of in de buurt van kinderen.

Haal altijd de stekker uit het stopcontact voordat aan werkzaamheden zoals installatie, schoonmaak, vervanging wordt begonnen. Trek nooit aan het snoer om de stekker uit het stopcontact te halen.

De controller uitsluitend gebruiken voor doeleinden waar deze voor is gemaakt. Gebruik alleen originele Arcadia onderdelen of toebehoren.

Het toestel nooit gebruiken of bewaren bij temperaturen onder 0° C.

Verzeker uzelf dat de TL buizen veilig zijn gemonteerd voordat u het toestel in werking stelt.

Lees en neem alle op het toestel vermelde opmerkingen in acht.

GEEN ENKEL DEEL van deze controller!

INSTALLEREN VAN DE LAMP

Deze controller wordt zonder lamp geleverd. Wij om Arcadia lampen te gebruiken van het juiste wattage en kleur. Verzeker uzelf van het juiste wattage.

Haal de stekker uit het stopcontact alvorens de controller aan te sluiten.

Installeren van de lamp:

- schroef de ring van alle Ultra Seal lamphouder los.
- monteer de ringen op elk uiteinde van de lamp, een inert smeermiddel kan worden gebruikt om de montage te vergemakkelijken.
- Steek de pinnen van de lamp in de gaten van de lamphouder en plaats de lamp door de lamp rechtstreeks in de lamphouder te duwen. Zie afbeelding 2
- schroef de ringen strak op de lamphouder behuizing. Draai niet aan de lamp als deze geplaatst is in de lamphouder. Zie afbeelding 3

De ring is volledig geplaatst als er geen ruimte meer is tussen de ring en de behuizing. Zie afbeelding 4 & 5

Verzeker uzelf dat de ring niet tegendraads geplaatst is. Zie afbeelding 6

Om de lamp te verwijderen, zet het toestel uit en verwijder de stekker uit het stopcontact. Maak de ring van de behuizing los, en trek de lamp rechtstreeks uit de lamphouder. De lamp niet draaien. Zie afbeelding 7.

Deze Ultra Seal NOOIT gebruiken zonder geplaatste lampen.

NIET BESTEMD VOOR GEBRUIK VAN UVC LAMPEN

INSTALLATIE – ALGEMEEN

Zoek een geschikte plek, vlakbij een elektriciteitspunt.

Plaats de TL control unit op een stevige, vlakke ondergrond, NIET op tapijten of vergelijkbare stoffen ondergronden.

Het mag niet in Aquariums of Vivariums worden geplaatst.

AANBRENGEN VAN DE MONTAGEKLEMMEN:

Gebruik geschikte bevestigingsmaterialen van de montageplaats. Voor montage afmetingen, zie afbeelding 8.

De montageklemmen zijn geschikt voor zowel horizontale, als verticale montage. Overtuig uzelf dat het snoer en de isolatie niet onder spanning komen te staan. Zie afbeelding 9, 10 & 11.

Do not mount directly to the aquarium glass.

When mounting, lamps, lampholders or cables must not sit closer than 15mm to the water level. See illustration 12.

Overtuig uzelf dat de bekabeling zo zijn gemonteerd, dat beschadiging wordt voorkomen.

De lichtbron is uitsluitend geschikt voor gebruik binnenshuis, en alleen in combinatie met aquarium, terrarium of vogelkooi.

Deze control unit dr n het menselijk oog kunnen veroorzaken na slechts enkele minuten blootstelling.

TECHNISCHE GEGEVENS:

Voor elektrische specificaties: zie classificatielabel op de lichtbron.

Hoewel de Ultra Seal lamphouders waterdicht zijn bij juiste montage, nooit onderdompelen in water!

Gelieve de lampdraden niet aan te passen of te verlengen.

U dient er voor te zorgen dat deze Controller minimaal 1 meter is verwijderd van radio of televisie om eventuele EMC effecten te voorkomen.

ELEKTRISCHE INSTALLATIE

Voor installatie moet u ervan overtuigd zijn dat voltage en frequentie van de lichtbron overeenkomen met die van de control unit en dat de stekker past bij het stopcontact. Bij twijfel de unit retourneren ter verificatie door de verkoper.

PROBLEMEN OPLOSSEN

Als de lichtbron niet werkt:

Controleer of de unit is aangezet, daarna of de stekker is aangesloten en dan of het stopcontact werkt.

Controleer dat het voltage van het toestel correct is.

Controleer of de gebruikte lamp het juiste wattage heeft.

Controleer de juiste installatie van de lampen.

Controleer of de starter werkt (moet regelmatig vervangen worden). De starter bovenop de Ultra Seal controller heeft een makkelijk draai aansluiting.

Controleer de zekeringen.

Als de lamp nog niet brandt, vervang de lamp (Vervang altijd gelijktijdig de starter).

MAINTENANCE

De unit kan erg warm worden, laat deze afkoelen alvorens tot onderhoud over te gaan.

WAARSCHUWING! Ontkoppel het netsnoer van de armatuur voordat u uw handen in water giet.

Als de kabels van de lichtbron beschadigd is, deze uitsluitend door de fabrikant, haar servicepunt of een gelijk gekwalificeerd monteur laten vervangen.

Dit apparaat heeft voor de gebruiker geen bruikbare onderdelen.

Schoonmaak: Uitsluitend schoonmaken na uitschakeling en afkoeling van het toestel.

Schoonmaken van unit en buizen bevorderen levensduur en lichtopbrengst.

Een vochtige doek is gewoonlijk voldoende voor het schoonmaken van de lamphouders en de lampen.

Gebruik uitsluitend het geadviseerde lamptype voor de aangekochte unit.

Vervangings onderdelen:

Vervangings afsluitringen (paar)

T5 (16mm) RAB5R

T8 (26mm) RAB8R

RECYCLINGINFORMATIE BIJ HET EINDE VAN DE LEVENSDUUR

Dit product voldoet aan de Europese richtlijn 2002/96/EC. Gooi dit product of nieuwe lampen niet bij het gewone huisvuil weg. Als u het product op een veilige en verantwoordelijke manier wilt weggooien, moet u ervoor zorgen dat alle onderdelen worden afgedankt in het relevante gedeelte van uw lokale recyclingcentrum. Het correct wegdoen van dit product helpt mogelijke negatieve gevolgen voor het milieu en de volksgezondheid voorkomen.

Alle elektronische onderdelen (inclusief het netsnoer en de lamphouder) moeten in het recyclinggebied voor elektronisch afval worden geplaatst.

Als er een fluorescerende lamp met dit product is meegeleverd, bevat dit kwik en kan niet met het normale huisvuil worden weggedaan. De lamp moet in het recyclinggebied voor fluorescerende lampen van uw plaatselijke recyclingcentrum worden geplaatst of naar een erkend recyclingpunt voor fluorescerende lampen worden gebracht.

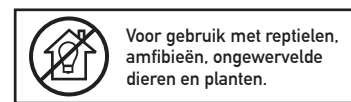

Voor gebruik met reptielen,
amfibieën, ongewervelde
dieren en planten.